

**General remarks:**

- Do not attach to dirty, curved or weak surface.
- Max. adhesion will be reached after 12 hours – don't use before.
- Adhesion may weaken at low temperatures.
- Best adhesion on polycarbonate or aluminum surfaces – other materials/ surfaces may be worse.
- Do not use your phone while riding – danger of accidents!

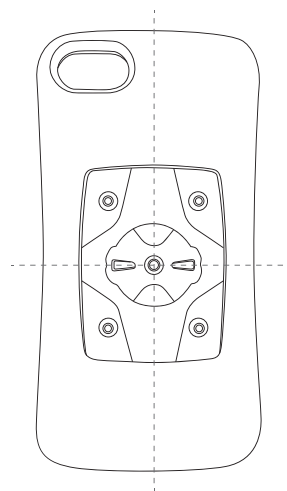

**Mounting instruction:**

- 1** Clean the surface with the attached swab and attach the adaptor with the 3M gluepad. Then carefully drill the holes through the phone case.

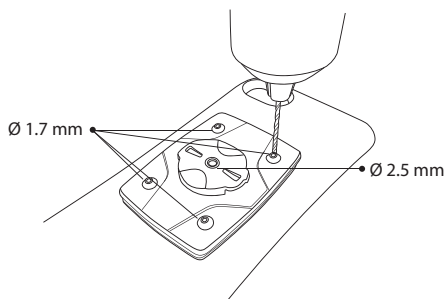

- 2** Screw on the adaptor tight through the case.

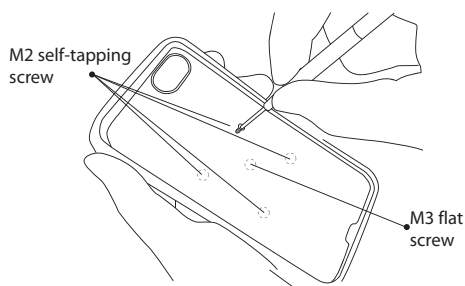

- 3** To avoid scratches use the attached sticker and stick it over the screw heads.

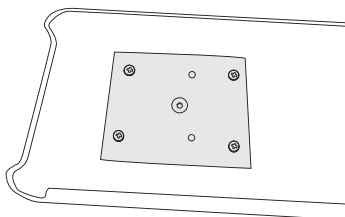

**Allgemeine Hinweise:**

- Nicht auf verschmutzte, gebogene oder beschädigte Oberflächen aufkleben!
- Die maximale Klebekraft ist nach ca. 12 Std erreicht – vorher nicht verwenden.
- Die Klebekraft kann bei niedrigen Temperaturen nachlassen.
- Beste Klebewirkung auf Polycarbonat-Oberflächen (PC) oder Aluminium (AL) – auf anderen Materialien/Untergründen könnte die Klebewirkung nachlassen.
- Das Telefon nicht während der Fahrt bedienen – Unfallgefahr!

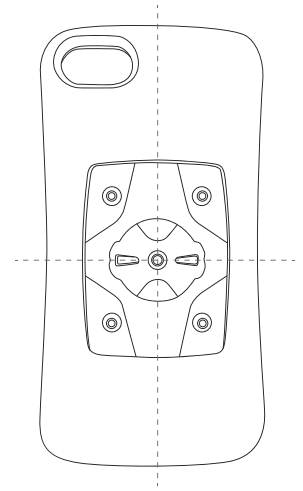

**Montage:**

- 1** Reinigen sie den Untergrund sorgfältig mit dem beiliegenden Reinigungstuch und kleben Sie den Adapter mit dem 3M Klebepad auf. Bohren Sie anschließend vorsichtig die Löcher durch die Hülle hindurch.

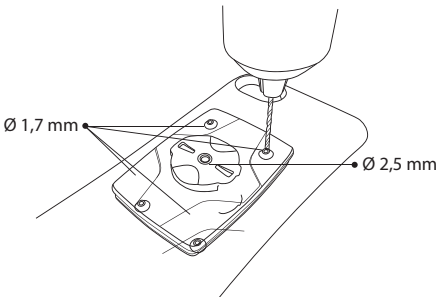

- 2** Verschrauben Sie den Adapter von innen durch die Hülle.

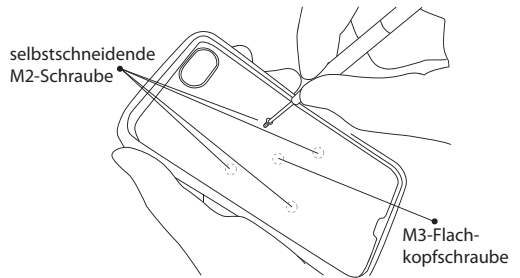

- 3** Um Kratzer zu vermeiden verwenden Sie den beiliegenden Sticker und bekleben Sie damit die Schraubenköpfe.

